

نماذج من البيوت التراثية في محافظة الديوانية

م.م. شيماء جاسم حسين البديري

تمهيد

من منن الله تعالى على العراق انه خص بالحضارة العريقة التي كانت الآثار الشاخصة وبقاياها شاهدا على رقي إنسان بلاد الرافدين. حيث إننا لا نكاد نعرف لمحافظة من محافظته خلوها من موقع اثري. ولمحافظة الديوانية نصيبا من بين تلك المحافظات التي تزخر بالمواقع الاثرية المهمة ومبانيها. وجاءت فكرة هذا البحث لدراسة عددا من البيوت التراثية في هذه المحافظة والتي شيد اغلبها في فترة الثلاثينيات من القرن الماضي، وقد عرفت وما زالت تعرف بأسماء مالكيها الأصليين. تقع محافظة الديوانية ضمن النطاق الغربي للسهل الرسوبي حيث تقع في الجزء الشمالي من جنوب العراق وتتوسط منطقة الفرات الأوسط^(١). يحدها من الشمال محافظة بابل ومن الغرب والشمال الغربي محافظة النجف الأشرف من الشرق والشمال الشرقي محافظة ذي قار. تبعد هذه المحافظة عن العاصمة العراقية بغداد حوالي (١٨٠ كم)^(٢). أطلق على هذه المحافظة أسم (الحسكة) وتعني لغويا نبات تعلق ثمرته بصوف الغنم^(٣)، وكان هذا هو الاسم الشائع للمحافظة قبل أن تستبدل بأسم الديوانية نسبة للمضيف الذي بنوه قبيلة خزاعة على شاطئ نهر الفرات. وكان هذا المضيف تحل فيه مشاكل الناس وتعد فيه الولائم فأصبح فيما بعد محط جذب للناس فكثر البيوت من حوله، ثم أطلق اسم (ديوان الخزاعل) على هذا المضيف وكثرت فيما بعد تسمية ديوان حتى أطلق اسم الديوانية عليها نسبة لدار الضيافة^(٤) وبعد توسع السكن وامتداد رقعة البناء ظهرت العديد من المباني التراثية المختلفة الوظائف والمتماثلة التصميم تقريبا في طرزها العمرانية والتي لا تختلف في شئ عن تصميم المباني التراثية التي سادت عموم العراق تقريبا والتي حكم تصميمها وفقا لتوفر المواد الأولية وطبيعة المناخ والحالة المادية وطبيعة المجتمع العراقي. فقد أنشأت أبنية مختلفة منها العسكرية والمدنية. وكانت البيوت التراثية واحدة من هذه الأبنية. الصفة الغالبة على هذه البيوت أنها خضعت في الغالب لأسس معمارية واحدة حكمتها طبيعة المجتمع وتوفر المادة الأولية كما أسلفنا سابقا، فنشاهد البناء ذو الطابق الواحد والسرديب والواوين والصحن والعقود نصف الدائرية أو المدببة التي تزين أعالي البيوت والشبابيك والأبواب الخشبية المتكونة من مصراعين ذات المطارق الحديدية المختلفة الأشكال وغيرها من الأسس والتي سوف نتطرق إليها في الصفحات اللاحقة.

ولابد لنا هنا قبل أن نستمر بالحديث عن طبيعة المباني التراثية في المحافظة، أن نتطرق إلى طبيعة وخصائص هذه المباني التراثية العراقية والتي نراها واحدة تقريبا على مر العصور سواء في مواد البناء والتي لم يطرأ عليها تغيير كبير فهي تتأرجح بين الحجارة والطين وصولا إلى تطورها مواداً جديدة كالآجر والجص، أو في الأسس الرئيسية التي خضع لها تصميم تلك المباني والتي حكمها طبيعة المجتمع الشرقي المحافظ. على إن ابرز ما يميز المباني العراقية سواء القديمة أو التراثية منها هي قدرة البناء العراقي على خلق الألفة بين الأرض والبيئة واستيعاب خصائصها مشيدا مباني تتيج الاستخدام الأفضل للسكان^(٥). وقد تم في هذه الدراسة تقسيم البيوت في فئتين حسب مناطقها، شملت الأولى منطقة شارع الأطباء وتضمنت دراسة كل من (بيت السيد جابر السيد سرحان وبيت الحاج صالح المرسل وبيت الحاج علي الجاسم)، أما الثانية فقد شملت منطقة الحمزة الشرقي وتضمنت دراسة (بيت الحاج صالح المرسل).

** تخطيط وعمار البيوت التراثية:

لقد امتازت البيوت التراثية في الديوانية بأنها كانت محاطة بأزقة ضيقة مرتبة ضمن مجموعة بيوت. حيث اعتمدت في تصميمها على تصميم البيت الشرقي العراقي الذي اتخذ شكل الساحة الوسطية المكشوفة (الصحن) والمحاطة بمجموعة غرف وبقية ملحقات البيت والسرديب الأرضي الذي يمثل طابق مستقل في البناء (تمثل بمجموعها العناصر الرئيسية المشتركة بين البيوت التراثية). فإذا رجعنا لمجموعة من هذه البيوت والتي قمنا بدراستها نجدها اتخذت تصميم متقارب. شملت الدراسة مجموعة من البيوت في منطقة صوب الشامية (شارع الأطباء) ومنها بيت الحاج صالح المرسل وبيت الحاج علي الجاسم وبيت السيد جابر السيد سرحان، كما شملت دراستنا لبيت الحاج صالح المرسل في منطقة الحمزة الشرقي.

لهذا قمنا بتقسيم البيوت حسب مناطقها في فئتين وهما:

أ- منطقة شارع الأطباء: وشملت الدراسة كل من:

١- بيت السيد جابر السيد سرحان

٢- بيت الحاج صالح المرسل

٣- بيت الحاج علي الجاسم

ب- منطقة الحمزة الشرقي: وشملت الدراسة:

١- بيت الحاج صالح المرسل

أ- منطقة شارع الأطباء:

١- بيت السيد جابر السيد سرحان^(٦)

شيد هذا البيت سنة ١٩٣٢ ويقع مقابلا تقريبا لبيت الحاج علي الجاسم حيث إنهما يقعان في نفس الشارع. جعل السيد جابر بيته يتألف من وحدتين بنائيتين مستقلتين الواحدة عن الأخرى^(٧). فجعل للبيت مدخلان احدهما لأفراد العائلة والآخر للضيوف وكل منهما يطل على شارع. فبالنسبة للمدخل المؤدي إلى بيت الضيوف فانه يتراجع عن الشارع إلى الداخل بمسافة متر تقريبا يقع على جانبيه

شباكين صغيرين يحيطان بالشباكين الرئيسيين الكبيرين . ويعلوه شرفة ذات شكل مثنى مقطوع الرأس كان يحيطها سياج حديدي غير موجود حالياً. (شكل ١) .

يؤدي المدخل إلى مجاز تبلغ أبعاده (١,٧٢م × ١,٤م) ويطل عليه شباك من الغرفة الواقعة إلى شماله والتي يبلغ أبعادها (١,١٠م × ٤,٧٠م) يقع مدخلها مقابلاً للسلم المؤدي إلى سطح البيت كما يقابلها مدخل مستقل يؤدي إلى السرداب عن طريق سلم (سقط في فترة سابقة).



(شكل ١)

أما الغرفة الواقعة إلى يسار المدخل والتي تمثل غرفة استقبال الضيوف والبالغة أبعادها (٣,٧٠م × ٧,٢٠م) فلها أربعة أبواب احدها مطل على المجاز والآخر يطل منها على غرفة نوم الضيوف ومدخلان فيها يطلان على باحة البيت المسقفة وبينهما شباكان وجميع تلك الأبواب مؤلفة من مصراعين . أما غرفة النوم الثانية والواقعة إلى يسار غرفة الاستقبال والتي تبلغ أبعادها (٣,٢٠م × ٥,٢٠م) فلها مدخل آخر يطل على باحة البيت . وتحتوي على شباكين كل منهما يطل على شارع . ويقع مجاوراً لمدخلها هذا مدخل آخر يؤدي إلى السلم عليه باب (غير موجود حالياً)، ويقع في نهاية هذا السلم حمام معلق (٨) يجاوره غرفة معلقة (٩) ورغم ان الغرف المعلقة تقع ضمن حدود الطابق العلوي الا انها تقع هنا ضمن نطاق الطابق السفلي وهي بارتفاع سقفه ويتم الدخول اليها عن طريق مدخل صغير مجاور للحمام المعلق وتبلغ أبعاد هذه الغرفة (٣,١٠م × ٢,٩٥م) فيها شباكين احدهما يطل على الشارع والآخر شباك كبير مستطيل الشكل يطل على باحة البيت . أما باحة البيت والتي تمثل المركز بالنسبة لهذا القسم من البيت فهي مستطيلة الشكل بلغت أبعادها (٤,٥٠م × ١٠م) تحتوي على باب يؤدي إلى القسم الثاني من البيت وهو نقطة الاتصال الوحيدة بين الجزأين إلا انه تم إغلاق هذا الباب بالأجر . كما وتحتوي على شباكين كبيرين نسبياً يقعان أعلى الجدار يفتحان على القسم الثاني من البيت . ويؤزر سقف هذه الغرفة شريط زخرفي بديع متمثلة فيه الزخارف النباتية المتكررة . أما القسم الثاني من البيت فان مدخله الرئيسي (شكل ٢) تم إغلاقه ببناؤه بالأجر وفتح بدلاً عنه مدخل آخر مجاور له ويؤطر هذا المدخل شريط زخرفي مماثل للشريط الزخرفي في باحة البيت ، يؤدي هذا المدخل إلى مجاز تبلغ أبعاده (٢,٥٠م × ٢,٤٠م) وكان يقع في السابق أسفل منه سرداب إلا انه تم طمره ، وعلو هذا المجاز إيوان معلق استند سقفه على أعمدة القوغ وفتح فيه شباك يطل على الصحن ، (شكل ٣) . وفي الجهة المقابلة يقع إيوان مماثل له إلا انه تم إغلاقه . ويقع على يمين المجاز غرفة تمثل أرضية للغرفة المعلقة في القسم الأول من البيت لذا فأنها اتخذت نفس أبعادها ، وتقع على يسار المجاز غرفة نوم أخرى تبلغ أبعادها (٣,٢٠م × ٢,٤٠م) ويقع إلى يسارها بقية ملحقات البيت من مطبخ وحمام ومرافق صحية . لينتهي هذا المجاز بالصحن الذي يمثل مركز هذا القسم من البيت وتطل عليه غرف ومرافق البيت حيث تقع غرفة منام مقابلة للمجاز تبلغ أبعادها (٣,٩٠م × ٥م) لها شباكان يطلان على الصحن (شكل ٤) . كما توجد غرفتان تقعان على يسار الداخل احدهما تمثل غرفة الضيوف وتبلغ أبعادها (٣,٢٠م × ٥,٩٠م) ولها شباك يطل على الصحن أيضا . لتجاورها غرفة نوم ثانية مستطيلة الشكل تبلغ أبعادها (٣,٣٠م × ٦م) . أما الصحن الذي تبلغ أبعاده (٦,٢٠م × ٩,٤٠م) كانت تتوسطه نافورة إلى فترة ليست بالبعيدة . وتطوق الصحن ظلة من ثلاثة جهات وزرت بالنقوش الرخامية والتي سقط معظمها ولم يبق منها سوى قطعة صغيرة جدا .



(شكل ٢)



(شكل ٣)



(شكل ٤)

يعلو كل قسم من أقسام البيت سطح مستقل يفصلهما عن بعض جدار من الأجر فتح فيه باب واحد فقط للتنقل بين السطحين واحتوى كل سطح منهم على مرافق صحية في احد أركانه. (مخطط رقم ١)
٢- بيت الحاج صالح المرسول^(١٠)

شيد الحاج صالح المرسول هذا البيت في منطقة صوب الشامية في شارع الأطباء يرجع تاريخه إلى سنة (١٩٣٨) حسب نص تذكاري يعلو بابه الرئيسي. وقد تم بيع البيت إلى الحاج هندي احد تجار أهالي الديوانية سنة ١٩٥٧م ، والذي أجرى عليه أعمال صيانة بسيطة منها تبييض الجدران وإزالة الرطوبة ، ليبتاع البيت بعد ذلك وللمرة الثانية الحاج فخري سنة ١٩٨٨م وهو المالك الحالي له^(١١). وفي فترة ليست بالبعيدة شهد البيت عملية ترميم من قبل مالكة الحالي ليكون مؤهلاً للسكن فقد طمر السرداب الذي كان موجود حتى وقت قريب وحول إيوان البيت إلى غرفة بالإضافة إلى اكساء الأرضيات بالسيراميك وتبييض الجدران ، وجرت بعد ذلك بسنة تقريبا عملية ترميم جديدة لتؤدي هذه المرة إلى إخفاء اغلب المعالم التراثية له . يتكون البيت من طابق واحد كما هو حال اغلب البيوت التراثية المجاورة له . للبيت واجهة مزلعة جميلة زين كل ضلع بزخرفة التاج المحمولة على أعمدة مزدوجة والتي علت الشبابيك فيها للبيت مدخل بابه خشبي مؤلف من مصراعين ضيقتين تقريبا زينت هذا الباب زخارف نباتية جميلة محصورة داخل أطر هندسية بديعة ، كما ويعلوه نص تذكاري من الجص معمول بطريقة الصب بالقالب يحتوي على زخارف نباتية



(شكل ٥)

ويتراجع هذا الباب إلى الداخل عن الجدار بمسافة (٨٠سم) ، يؤدي هذا المدخل إلى مجاز عرضه (١٥٠ سم) وطوله حوالي (٣,٥ م) ، يوجد على جانبي هذا المجاز بابان يطل كل منهما على غرفة من غرفتي استقبال الضيوف اللتان اتخذتا شكل أشبه بالمربع نتيجة لوقوعهما خلف الواجهة المضلعة للبيت غرفة الاستقبال الواقعة إلى يسار المجاز تبلغ أبعادها (٤×٤م) ، الضلع الشرقي فيها يمثل احد جوانب التضلع الخارجي للبيت ويحتوي هذا الضلع على ثلاثة شبابيك اثنان صغيران على طرفي هذا الضلع يقعان على جانبي الشباك الكبير الرئيسي الذي توسط هذا الضلع وجميعها مطلية على الشارع . أما جداره الغربي فله بابان احدهما يطل على غرفة تابعة لغرفة الضيوف وهي لمنام الضيوف أبعادها (٤×٣م) ، ولهذه الغرفة باب يؤدي إلى باحة البيت . أما الباب الثاني في الضلع الغربي فيؤدي هو الآخر إلى باحة البيت أما الجزء الواقع إلى يمين المجاز فهو مماثل لما موجود في يساره تماما حيث غرفة استقبال لكنها مخصصة للحريم وهي اكبر قليلا من الغرفة على يساره حيث تبلغ أبعادها (٥×٤م) ، وضلعها الشرقي مماثل تماما للضلع الشرقي في غرفة الاستقبال الواقعة على يسار المجاز من حيث التضلع والشبابيك وضلعها الغربي يحتوي بابان احدهما يفتح على غرفة لنوم الضيوف فيها باب يؤدي إلى باحة البيت . ينتهي المجاز بدوره بباب خشبية يفتح على باحة البيت والتي هي عبارة عن قاعة أو صالة مغلقة تبلغ أبعادها (٦×٥ م) تطل عليها أبواب الغرف ومن خلالها يتم الصعود إلى سطح المنزل عن طريق سلم ، وتطل باحة البيت من خلال باب خشبية على الصحن . أما الصحن فهو مستطيل الشكل أبعاده (٧×٥ م) ونستطيع تقسيمه إلى قسمين شمالي وجنوبي . القسم الشمالي يضم الإيوان وجزء من الحمام المعلق ومدخل السرداب وان السرداب يقع أسفل هذه المنطقة وقد ألغى هذه السرداب مؤخرا لتعرضه إلى مياه جوفية بسبب سنوات الإهمال التي طالته ، فطمر فيما ألغى بابه وهدم سقفه الذي كان يمثل أرضية الإيوان وهذا يعني إن أبعاد السرداب هي ذاتها أبعاد الإيوان أي (٥×٣م) وارتفاعه (٣م) ، بلطت أرضيته بالفرشي . ويقع هذا الإيوان^(١٢) في الركن الشمالي الغربي وهو مفتوح على الساحة المكشوفة من جهته الجنوبية ، يستخدم الإيوان في كثير من الأحيان للجلوس والراحة في بعض ساعات النهار بلطت أرضيته بالأجر . وقد بنيت واجهة هذا الإيوان ليصبح غرفة منام وذلك ضمن حملة الترميم التي تعرض لها البيت ووضع فيه باب وشباك حديدي للإنارة والتهوية فيما أعيدت تخطيط أرضيته بالسيراميك أما الجهة الجنوبية ففيها باب آخر لغرفة النوم التي يقع بابها الرئيسي داخل الباحة ، وبجانب هذه الغرفة في وسط الجهة الجنوبية للصحن يوجد المطبخ وهو عبارة عن غرفة مربعة طول ضلعها (٣ م) .

وفي نهاية هذه الجهة توجد غرفة فيها سلم يؤدي إلى سطح الحرم وأسفله مرافق صحية (كان يوجد حمام معلق إلا انه هدم أثناء الترميم) . ولهذا الصحن ظلة تطوقه من ثلاث جهات وقد صممت لكي تقلل من أشعة الشمس الحارة في الصيف والتي تؤثر على درجة حرارة البيت وتركت الجهة الغربية لهذا الصحن من دون بناء وهي تمثل نهاية الصحن ونهاية البيت أيضا . قسم سطح البيت إلى قسمين هما سطح الضيوف وهو الذي يعتلي غرف استقبال الضيوف والباحة وغرفة النوم الداخلية وغرفتا منام الضيوف ويرتقي إليه عن طريق السلم الذي يقعدا داخل الباحة والسطح الثاني هو سطح الحرم هو الذي يعتلي الإيوان والمطبخ إضافة إلى الشرفة التي تحيط بالصحن ويتم الصعود إليه عن طريق السلم الخارجي الذي يقع في الصحن . وكان يفصل السطحان عن بعضهما جدار ألغى في وقت سابق بعد إجراء الترميمات على البيت . (مخطط رقم ٢)

٣- بيت الحاج علي الجاسم^(١٣)

ومن البيوت التراثية الأخرى بيت الحاج علي الجاسم يقع في منطقة صوب الشامية في شارع الأطباء أيضا . ومما لاحظناه وجود تقارب في التصميم بين هذا البيت وبيت الحاج صالح الرسول . وهو ذو واجهة مضلعة تمتد لمسافة (١,٣٠ م) يتوسطها المدخل الذي زينته زخارف هندسية كما علاه شباكان زينتهما زخارف نباتية بأسلوب هندسي عملت بواسطة قضبان الحديد وقد اندفع هذا المدخل نحو الداخل لمسافة (١,٢٠ م) ، ويقع على جانبيه شباكان كبيران رئيسيان يحف بهما من الجانبين شباكان صغيران . (شكل ٦)



(شكل ٦)

يؤدي هذا المدخل إلى مجاز عرضه (١,٥ م) وطوله حوالي (٤ م) ، ويوجد على جانبي هذا المجاز بابان يطل كل منهما على غرفة من غرفتي استقبال الضيوف اللتان اتخذتا شكل أشبه بالمربع نتيجة لوقوعهما خلف الواجهة المضلعة للبيت. غرفة الاستقبال الواقعة إلى يسار المجاز تبلغ أبعادها (٥,٢٠ × ٤,٥ م)، الضلع الشرقي فيها يمثل احد جوانب التضلع الخارجي للبيت ويحتوي هذا الضلع على ثلاثة شبابيك اثنان صغيران على طرفي هذا الضلع يقعان على جانبي الشباك الكبير الرئيسي الذي توسط هذا الضلع وجميعها مطلة على الشارع. أما جداره الغربي فله باب يطل على الصحن. وبالنسبة لغرفة الاستقبال الواقعة إلى يمين المجاز فهي ماثلة للغرفة في يساره في التصميم مختلفة عنه في الحجم حيث تبلغ أبعادها (٥,٢٠ × ٤,٢٠ م)، وهي غرفة استقبال مخصصة للحريم، ضلعها الشرقي مماثل للضلع الشرقي لغرفة الاستقبال في الجهة الأخرى من حيث التضلع والشبابيك ، كما ويحتوي ضلعها الغربي على باب يفتح على الصحن. ويقع خلف غرفة الاستقبال في الجهة اليسرى غرفة نوم تبلغ أبعادها (٣,٦٠ × ٤,٣٠ م) تحتوي واجهتها المطلة على الصحن على شباكين يتوسطهما باب (شكل ٧). كما وتحتوي الغرفة على شباكان بارتفاع متران تقريبا يطلان على الشارع .



(شكل ٧)

يقابل هذه الغرفة ملحقات البيت (المطبخ، الحمام، المرافق الصحية)، حيث جعل المطبخ يتوسط الحمام والمرافق الصحية، وعملت جميعها ببناء بسيط جدا، على إن الحمام بني من جزئين الأول المنزوع وهو مربع الشكل يبلغ طول ضلعه (١,٣٠ م)، وهو يتقدم الحمام الذي يمثل الجزء الثاني والذي تبلغ أبعاده (١,٢٠ × ٢,٢٠ م) وهو مسقف بقيو نصف اسطواني وهو الجزء الوحيد في البيت الذي سقف بهذه الطريقة. (شكل ٨)



(شكل ٨)

وعلت جميع هذه الملحقات شرفة داخلية بارتفاع (٢,٣٠م) تطل على الصحن يحدها سياج حديدي (محجر) . (شكل ٩)



(شكل ٩)

ويقع سلم البيت خلف المطبخ وقد عمل بطريقة منحنية حيث يضطر الشخص الصاعد إلى الانحناء نحو اليسار أولاً ليتمكن من صعود السلم الذي يؤدي إلى الشرفة أولاً وهي بدورها تؤدي إلى السطح عن طريق سلم ثاني وهو مسقف أيضاً . ومن المعروف إن صحن البيت التراثي تميز بكونه مفتوح ليتمكن من إدخال الهواء والضياء إلى غرف ومرافق البيت كما أسلفنا ، إلا إن ما يلفت الانتباه إن صحن البيت هنا مسقف بسقف مستوي بالعقادة . وإن هذا التسقيف عمل في وقت متأخر عن بناء البيت . إلا إنه لم يرغب عن بال المعمار فائدة كون الصحن أن يجعل مفتوحاً فعمل على جعل شبابيك أسفل هذا التسقيف لتعمل على إدخال الهواء والضياء إلى البيت . (شكل ١٠)



(شكل ١٠)

أما سطح الدار فقد ارتفع في وسطه تسقيف الصحن بعلو نصف متر تقريباً وبلطت أرضيته بالفرشي . وهناك وحدة بنائية صغيرة تقع في الزاوية الشمالية الشرقية من السطح وهي مكونة من دكة بنائية يعلوها تسقيف معمول بأعمدة القوغ من المرجح أنها مخصصة لوضع الفراش في فصل الصيف . (شكل ١١)



(شكل ١١)

زينت واجهة البيت بثلاث شرفات واحدة في الوسط يكتنفها شرفتان على الجانبين إلا أن السياج الحديدي (المحجر) لهذه الشرفات غير موجود حاليا ، كما أن العقود النصف دائرية التي زينت الحائط الأمامي (الستارة) للبيت قد بنيت وأغلقت فتحاتها. (مخطط رقم ٣)

ب- منطقة الحمزة الشرقي:

١- بيت الحاج صالح المرسل:

يتكون هذا البيت من قسمين احدهما اندثرت اغلب معالمه على الرغم من انه بني في فترة لاحقة عن بناء القسم الأول^(١٤). يتم الدخول للبيت عن طريق مدخل بابيه مؤلف من مصراع واحد تم إلغاء هذا المدخل واستحداث مدخل آخر مجاورا له بدلا عنه. يؤدي المدخل إلى صحن البيت ويقع في الجهة المقابلة له غرفتان للنام تبلغ أبعادهما (٧×٣م) والغرفة الأخرى اصغر حجما تبلغ أبعادها (٤ × ٣,٥٠م)، وتحوي كل منهما شباك يطل على الصحن (شكل ١٢). ويقع على يمين هاتان الغرفتان غرفة نوم ثالثة يفصلها عنهما بناء صغير اتخذ كمخزن وله باب صغير وبلغت أبعاد غرفة النوم هذه (٥×٤م)، انحصر مدخلها بين شباكين وتطل جميعها على الصحن. ويتقدم هذه الغرف الثلاثة طارمة مسقفة بظلة وجميع هذه الغرف بلطت بالفرشي. بينما الطارمة التي تقدمتها بلطت بالطابوق. (شكل ١٣)



(شكل ١٢)



(شكل ١٣)

أما القسم الثاني من البيت فيقع على يمين الداخل وهو مؤلف من ثلاثة غرف أيضا اثنان منها متساويتان بالقياس تقريبا حيث تبلغ أبعادهما (٦ × ٤,٣٠ م) والثانية (٦,٦٠ × ٤,٣٠ م) تقدمتها طارمة بلطت بالفرشي. أما الغرفة الثالثة فأنها تقع على يسار هاتين الغرفتين أما بالنسبة للمدخل فأنها تقع على يمينه وتبلغ أبعادهما (٦,٧٠ × ٤ م) تحتوي على ثلاثة شبابيك في احد جدرانها وثلاثة كوات في الجدار الآخر (شكل ١٤). كما بني حمام جعل محله خارج جدران البيت الرئيسية يدخل إليه عن طريق باب فتح مجاورا لهذا القسم ، ويعلو مدخله سلم يؤدي إلى السطح اندثر وبقي القليل من أسسه. ويجاور الحمام طارمة خارجية مبلطة بالطابوق. (شكل ١٥) (مخطط رقم ٤)



(شكل ١٤)



(شكل ١٥)

** العناصر الزخرفية:

للعناصر الزخرفية بمختلف أشكالها وأنواعها جمالية كبيرة ذلك لأنها تضيف لمسة فنية أخاذة على المكان الذي تحليه فضلا عن أنها تكسر من رتابته في عين الناظر . على أن لهذه الزخارف رغم أهميتها أمور تحجم من استخدامها من أهمها الحالة المادية وتوفر المواد الأولية الداخلة في صناعتها ، فهي تصل في بعض البيوت إلى استخدام المرايا في تزيينات الأشكال الهندسية ، بينما تكتفي بيوت أخرى بتنظيم الأجر في الواجهات أو في العقادة لرسم بعض الأشكال الزخرفية^(١٥). ولقد اقتصرت العناصر الزخرفية في البيوت التراثية التي قمنا بدراستها على واجهة تلك البيوت متمثلة بزخارف الشبابيك

والمدخل، باستثناء زخارف جصية معمولة بالقالب تحلي السقف في باحة بيت السيد جابر وكذلك زخارف جصية تؤزر الظلة التي تطوق الصحن في البيت ذاته، فنشاهدها زينت الشبابيك وعلت المدخل الرئيسي مع ظلته. ونرجح على الأكثر انه كانت توجد زخارف تحلي تلك البيوت من الداخل أسوة ببقية البيوت التراثية التي ترجع إلى الفترة ذاتها أو فترة مقاربة لها لكنه نتيجة لعمليات الترميم المستمرة أزيلت معظم معالم تلك الزخارف. فالنسبة لزخارف الشبابيك في بيت الحاج صالح المرسل (في شارع الاطباء) كانت عبارة عن ثلاثة أعمدة مندمجة بالجدار تعلوها تيجان مؤلفة من أكثر من طبقة لتحمل بدورها عقد منتفخ ثلاثي مزدوج متراجع يقع أسفله زخارف هندسية قوامها أعمدة اسطوانية مندمجة بالجدار، ويلاحظ إن زخرفة الشبابيك هذه تقع داخل مربع متراجع إلى الداخل عن سمت الجدران، زين ضلعه الأعلى بزخرفة أسنان المنشار (شكل ١٦). كما زينت أسفل الشرف في البيت زخرفة أجريه بأشكال أشبه بالمعينات احدها ظهر غائرا والآخر بارزا بصورة متناوبة (شكل ١٧).



(شكل ١٦)



(شكل ١٧)

أما المدخل فقد زين هو الآخر بزخارف سواء على مصراعي الباب الخشبية أو في أعلاه. فبالنسبة لزخرفة الباب تنوعت بين الهندسية من أشكال بيضوية ومستطيلات مشطوفة الجوانب وبين النباتية من أغصان حلزونية، في حين كانت الزخارف الجصية التي علنت الباب والمعمولة بالقالب نباتية تمثلت بأغصان ملتوية تشكل دوائر تضم داخل بعضها أوراق معرفة وفي بعضها الآخر وردة متعددة الفصوص على إن جميع هذه الأغصان تخرج من زهرية كتب في قاعدتها تأريخ إنشاء البيت وهو سنة (١٩٣٨)، وقد انحصرت هذه الزهرية بأغصانها وأزهارها بعقد نصف دائري منفوخ (لوح ١). كما زينت كوشتي العقد بزخارف نباتية عبارة عن أزهار وحوالق. (شكل ١٨)



(شكل ١٨)

ولم تقتصر الزخارف في بيت الحاج صالح المرسول على هذه المناطق بل تعدتها إلى الشرفة التي علت المدخل الرئيسي والتي اتخذت شكل مئمن مقطوع الرأس ، وزخرفت الشرفة عملت بواسطة التلاعب بوضعيات الأجر فنراها تنوعت بين الأشكال المضلعة والزخرفة الحصيرية (لوح ٢) . وكذلك في رصف القطع الأجرية في عمل العقادة في الغرف . وكذلك اقتصرت الزخارف في بيت الحاج علي الجاسم على واجهة البيت أيضا وهي التي زينت الشبايبك واعتبرت الزخرفة الرئيسية في هذا البيت وتمثلت بالأعمدة الحاملة للعقود في الشبايبك ، حيث اندمجت الأعمدة نصف الاسطوانية بالجدران وعلتها التيجان التي حملت العقود نصف البيضوية ، وزينت أسفل هذه العقود وردة مفصصة. (شكل ١٩)



(شكل ١٩)

أما الباب فهي مؤلفة من طلاقتين تعلوهما نافذتان فزينته زخارف عملت من قضبان الحديد فأعطينا شكل وردة مفصصة . والباب زخرف بزخارف هندسية عبارة عن مستطيلات منحنية الأضلاع (شكل ٦) ، وفي السابق كان يزين الباب مطرقة حديدية بهيئة يد ماسكة لكرة . وعلى الأرجح انه كان يعلو الباب لوح تذكاري على غرار الألواح التذكارية التي تعلو الأبواب في البيوت التراثية إلا انه تم إزالته بملاط جصي كما تم الاعتماد على الزخارف الهندسية والتي تم الحصول عليها عن طريق التلاعب بوضعيات الأجر . فنشاهد قطع الأجر بهيئة أسنان المنشار علت عقود الشبايبك والباب ، كما إنها زينت (ستارة) البيت من الخارج وكذلك زينت واجهة البيت من الأعلى زخرفة عملت بالأجر وذلك برصفه بطريقة عمودية وزينته من الجوانب زخرفة هندسية

عبارة عن مربعات مشطوفة الجوانب غائرة إلى الداخل في الجدار. وتفترق بقية غرف ومرافق البيت إلى الزخارف بجميع أنواعها. (شكل ٢٠)



(شكل ٢٠)

أما الزخارف الحصرية فنراها زينت أرضية الشرفات من الأسفل. (شكل ٢١)



(شكل ٢١)

على إننا نشاهد الزخارف الجصية المعمولة بالقالب والمعتمدة في البيوت التراثية في العراق قد زينت أسفل سقف الباحة في بيت السيد جابر فتشاهد أطارا زخرفيا تمثل بعناصر نباتية عبارة عن مراوح نخيلية وإزهار وأوراق اتخذت شكلا أشبه بالقرون وأنصاف أوراق متناوبة عملت بتنسيق جميل (شكل ٢٢) (لوحة ٣) ، كذلك زين وسط الباحة بصرة زخرفية جصية دائرية الشكل اتخذت شكلا أشبه بالوردة (شكل ٢٣) . كما نشاهد أطارا آخرًا زين أسفل الظلة المطوقة للصحن زخارفه مقاربة في الهيئة والتصميم للإطار السابق (شكل ٢٤) . ونشاهد أطارا زخرفيا آخرًا زين مدخل بيت العائلة السابق حيث بقيت منه أجزاء كبيرة وهي مماثلة للإطار الزخرفي المزين لظلة الصحن. (شكل ٢)



(٢٣)



(شكل ٢٤)

أما الزخارف الاجرية فقد استغل المعمار التسقيف وأرضية الشرفة بعمل زخارف متنوعة لا تختلف عن سابقتها في البيوت الأخرى من زخارف حصيرية وأسنان المنشار ورصف الأجر بطريقة عمودية استخدمها في تزيين واجهة بيت الضيوف . ولم تقتصر الزخارف في بيت السيد جابر على هذه الأجزاء من البيت بل تعدتها إلى السرداب والذي زينته زخارف عملت بالأجر وهي عبارة عن عقود نصف دائرية حصرت في المناطق المتخلفة بينها ما يعرف بالمثلثات التركبية^(١٦) (شكل ٢٥) ، ونتيجة لارتفاع نسبة المياه الجوفية التي غمرت السرداب وسقوط السلم الذي ينزل منه إليه لم يتمكن من النزول واستكشاف السرداب بالتفصيل ومعرفة ما إذا كانت هنالك زخارف تؤزر أسفل الجدران فيه أو إذا ما كان محتويا على كوات لوضع الحاجيات المستعملة في السرداب على إننا قمنا بتصوير إحدى عقوده عن طريق شبك الإنارة الذي فتح أسفل سقفه والمطل على الشارع .



(شكل ٢٥)

** المواد البنائية:

على الرغم من تنوع مواد البناء في البيوت التراثية إلا أنها لا تخرج عن إطار ما كان مألوفا من مواد بنائية في تلك الفترة . فنراها اختلفت بين الأجر والاسمنت والجص والخشب ، وهذه المواد كانت سائدة الاستعمال لكونها متوفرة أولا ولما لمتها لطبيعة المناخ القاري العراقي ثانيا ففي حين استخدم الأجر في بناء الجدران كمادة أساسية عمل المعمار وبطريقة تنم عن ذكاء كبير على عمل زخارف جميلة بالتلاعب بوضعيات رصف القطع الاجرية في البناء ، أي انه استغل استعمال الأجر هنا لغرض عماري وزخرفي في آن واحد نراه استخدم أيضا الجص كمادة رابطة ولاكساء الجدران ومادة أولية في عمل الزخارف عن طريق قوالب خاصة ، والفرشي في تلبيط أرضية السطح. أما الأبواب والشبابيك فقد استعمل أنواع من الخشب في عملها ومن تلك الأنواع خشب الساج والذي كان أكثر الأنواع توفرا وانسبها استعمالا لمقاومته لعامل الرطوبة في عمل الأبواب والشبابيك . واغلب هذه الشبابيك تتكون من مصراعين إلا البعض منها يتكون من مصراع واحد وذلك في النوافذ الصغيرة أو ثلاث مصاريع . (شكل ١) والنوع الآخر هو خشب القوغ في عمل الأعمدة الحاملة للسقوف . أما عن استخدام الحديد فقد دخل هذا المعدن في العقادة بعمل قطع (الشيلمان) ودخل استعماله في العراق بدلا من الخشب في التسقيف مع دخول المعمارين الانكليز بعد الحرب العالمية

الأولى^(١٧). واختلفت أماكن استخدامه بين عمل العقادة أو في القضبان الحديدية في الشبابيك والشرفات . وزيادة في مقاومة أرضيات السرايب والغرف للرطوبة والمياه الجوفية والتي يرتفع منسوبها بين فترة وأخرى فقد استخدم الاسمنت بشكل أساس في تليط أرضيتها.

** مخططات البيوت المختارة لغرض الدراسة:

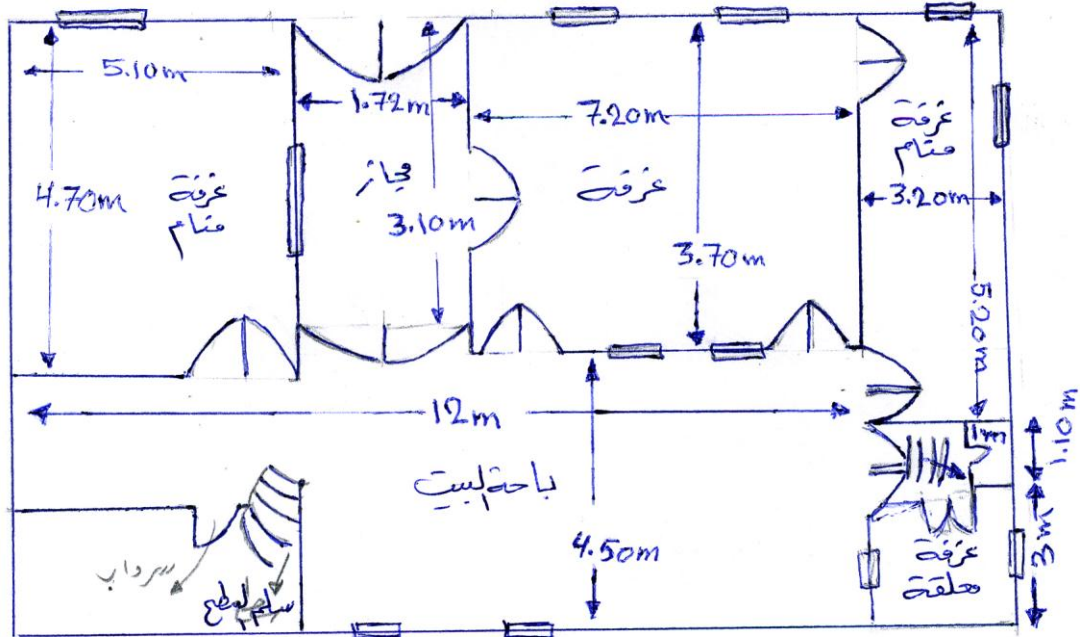

بيت السيد جابر سيد سرحان / بيت الضيوف
مخطط رقم (١)

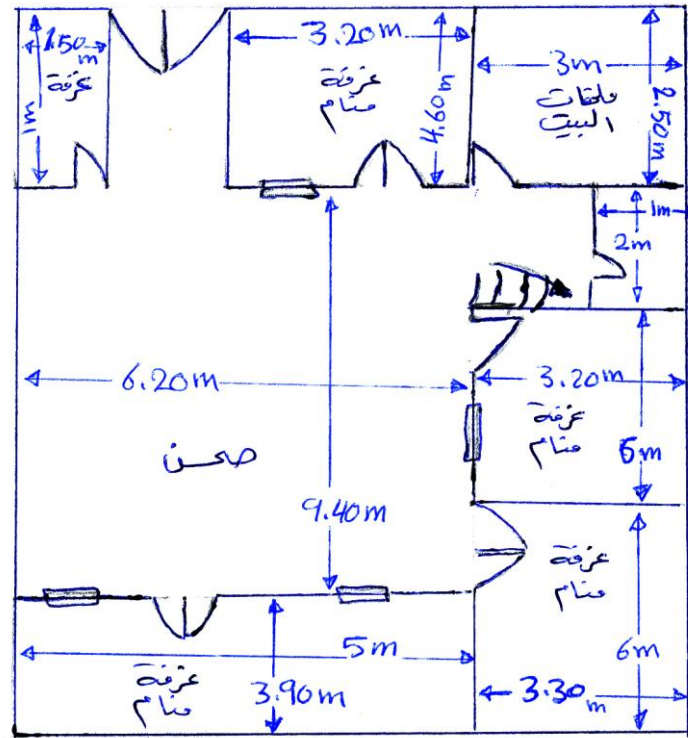

بيت السيد جابر سيد سرحان
بيت العائلة
مخطط رقم (٢)

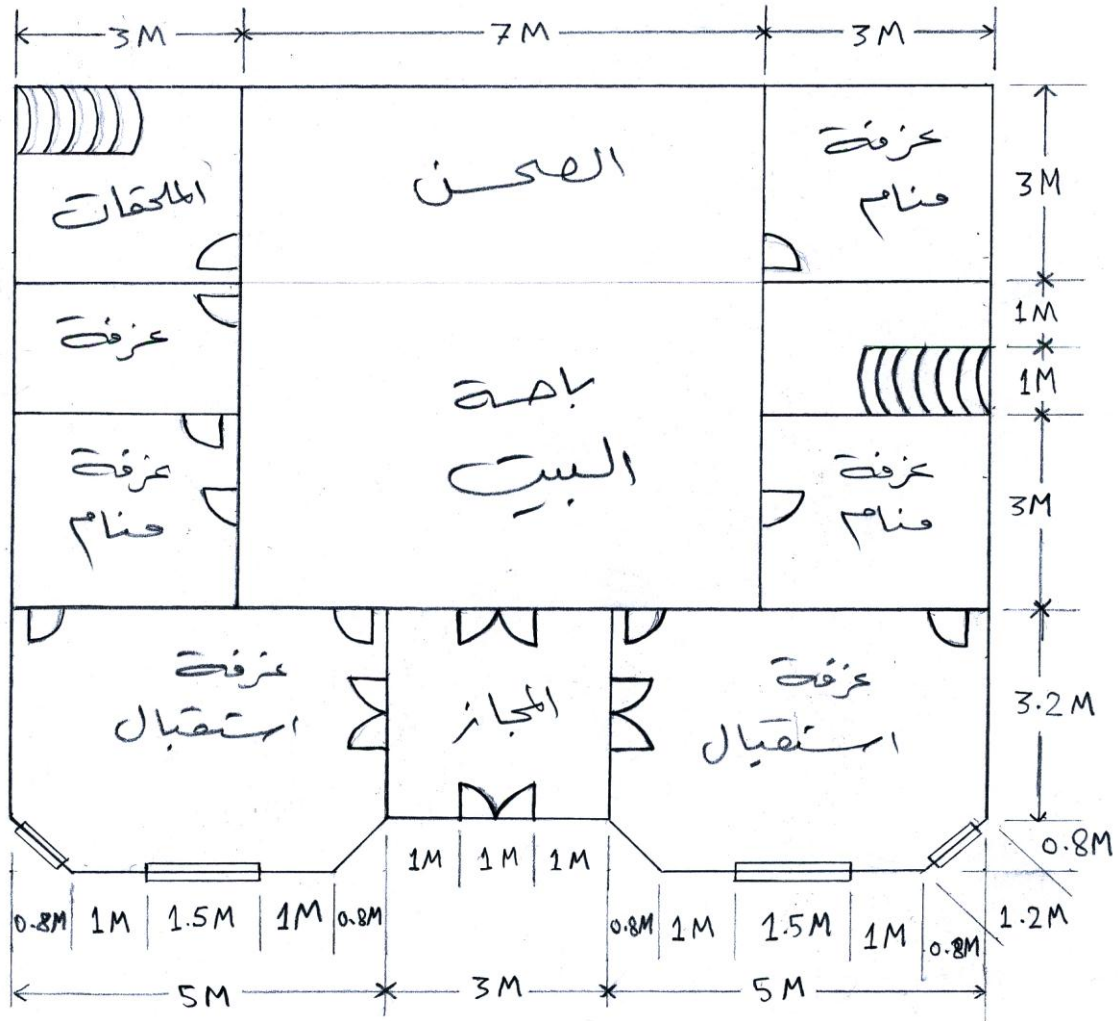

بيت الحاج صالح المرسول
مخطط رقم (٢)

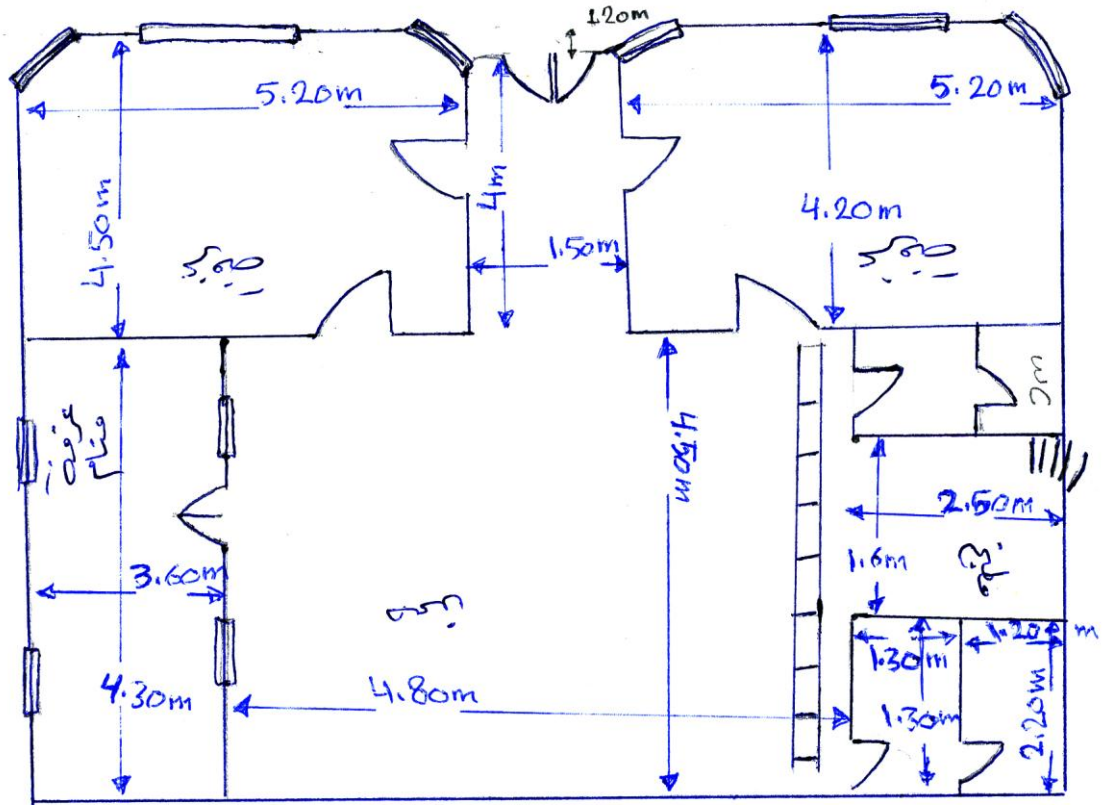

بيت علي الجاسم
مخطط رقم (٣)

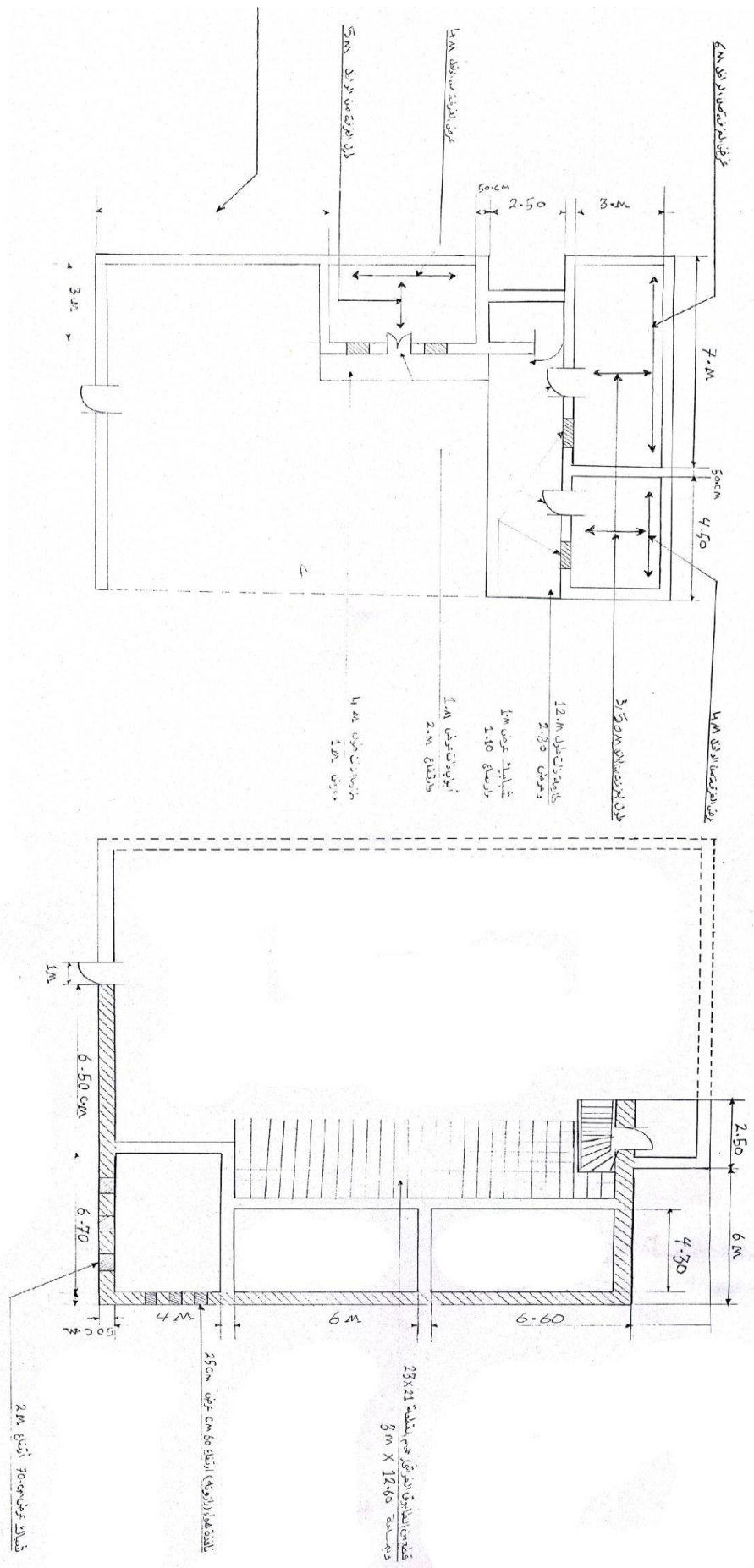

بيت الحاج صالح المرسول
مخطط رقم (4)

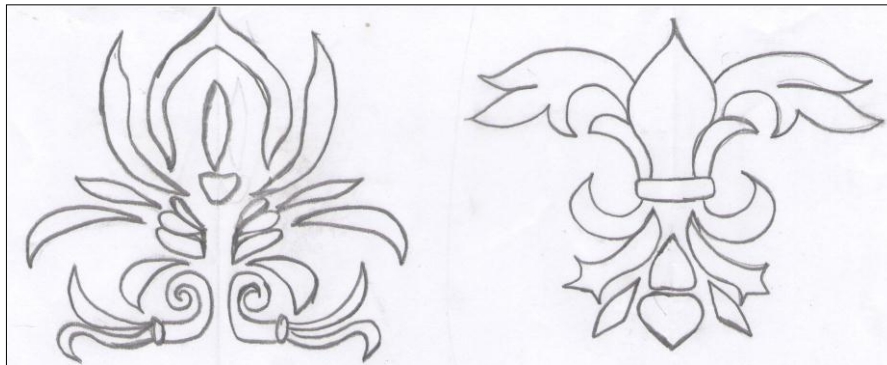
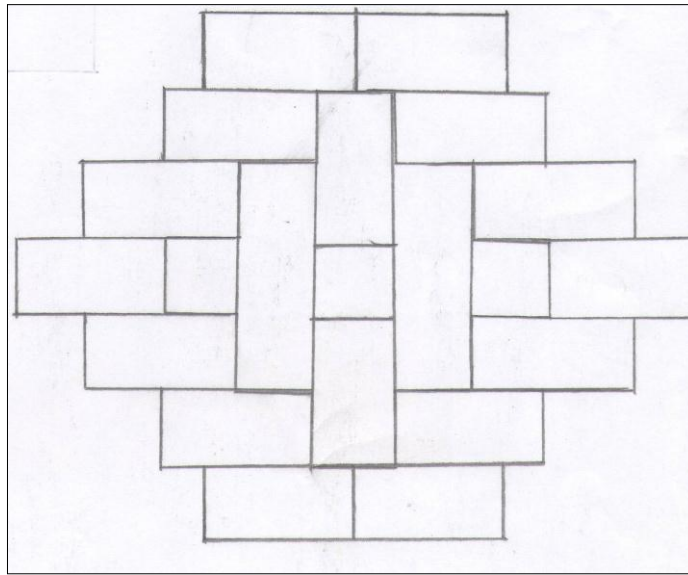
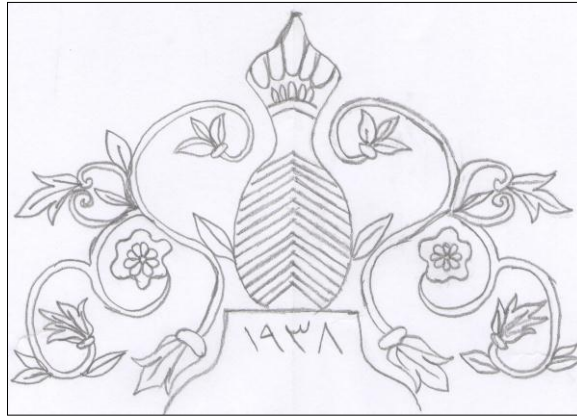

** الاستنتاجات

بالرغم من الاختلاف الطفيف في تخطيط البيوت التراثية واعتمادها على مواد بنائية واحدة إلا أن هناك ما يجمع بينها (١٨)، حيث خضعت في تصميمها لأسس عمارية واحدة أصلها الساحة الوسطية المكشوفة أو ما يعرف (بالصحن) المحاط بغرف وملحقات البيت. ومن الأسس التي خضعت لها تلك البيوت :

١- **الانفتاح على داخل المنزل**: وهو ميزة للمباني التراثية حيث نشاهد أبوابها وشبابيكها مفتوحة على داخل المنزل، وبالتأكيد أن ذلك لم يأتي اعتباطاً بل هو أمر مدروس من قبل البناء العراقي حيث يتيح هذا الأمر لأشعة الشمس شتاءً بالتغلغل داخل المنزل ولنسمات الهواء العذبة بالدخول إليه أيضاً، على أن أهم ميزة له هي المحافظة على حرمة العائلة حيث لم يفسح هذا النوع من التصاميم للمارة في الشارع من النظر إلى داخل المنزل.

٢- **الفناء الوسطي والمداخل المزورة**: يعد الفناء الوسطي من الأجزاء الرئيسية في البيت العراقي حيث اعتمد هذا المبدأ في التصميم منذ القدم في البيت العراقي القديم. ورغم اعتماد هذا المبدأ في التصميم إلا أننا نلاحظ وجود صحن واحد في بعض البيوت وصحنين في بعضها الآخر احدهما مسقوف والآخر مكشوف. والمعروف عن الفناء انه يتوسط المنزل ويكون مكشوفاً وبالتالي يمثل محور البيت (١٩). أما المداخل المزورة (٢٠)،

والتي وجدت للحفاظ على حرمة من في الدار فأنها ميزة للبيوت التراثية حيث يضطر الداخل إلى الدار أن يستدير بدرجة (٩٠) ، والتي تصل إلى حد التعامد مع محور الساحة الوسطية.

٣- **السرداب (٢١):** يعد السرداب من الأجزاء الرئيسية في البيت التراثي العراقي حيث يعد احد خصائص البيوت الشرقية عامة والعراقية بوجه خاص.

وتميزت البيوت التراثية في العراق بأن السرداب جزء رئيسي فيها يمثل طابق بنائي ثاني مستقل عن أجزاء المنزل الأخرى. ويتراوح عمقه بين (٦-٧ م) ، ويستخدم لإغراض القيلولة في وقت منتصف النهار لأنه يكون بارد بسبب وجود التهوية المستمرة والابتعاد عن حرارة الشمس في فصل الصيف^(٢٢). أو كحجر إضافية لخزن المؤن وبعض الأثاث الزائد (ويكون ذلك في السرداب قليلة العمق).

٤- **الزخارف والتزيين:** أما الزخارف فهي تختلف في أشكالها وأنواعها وكثرتها ، فقد استخدم البناء قوالب الجص والزخارف الأجرية في تلك التحليات الزخرفية^(٢٣). واختلف نوع وطبيعة ومساحة هذه التحليات حسب اختلاف الحالة المادية لصاحب المنزل ، فالأثرياء كانوا يكثر من الزخارف وبمختلف الأشكال فأكثر من زخارف السقوف والأعمدة وزخارف الشبائيك والأبواب الخشبية بالحفر والطلاء ، بينما ذوي الدخل المحدود فكان استخدامهم للزخارف قليل . كما يمكن إضافة خصيصة أخرى تجمع بين تلك البيوت على الأغلب وهي مواد البناء التي اعتمدت بالدرجة الأساس على الأجر كمادة بنائية أساسية والجص كمادة رابطة ، والخشب من نوع الساج (نظراً لتوفره) في عمل الأبواب والشبائيك وخشب القوغ كأعمدة في التسقيف ، وقطع الحديد (الشيلمان). على إن براعة المعمار تظهر في استغلاله لمادة الأجر في عمل التحليات الزخرفية إلى جانب كونه مادة البناء الأساسية من خلال التلاعب بوضعيته فنراه أتحفنا بمجموعة من التحليات الزخرفية التي تمثلت بالزخارف الحصرية وأسنان المنشار والزخارف الأجرية الغائرة والبارزة بالتناوب. وبالإضافة إلى كل ما ورد في اعلاه نلاحظ ان اصحاب هذه البيوت قد راعوا أن تكون ذات تصميم مؤلف من وحدتين بنائيتين تمثل كل واحدة منها وحدة بنائية مستقلة عن الأخرى أي إن لها صحن تحيطه الغرف وملحقات وله سطح مستقل خاص به. بحيث خصص احد هذه الوحدات لسكن أفراد العائلة المالكة وخصص الآخر للضيوف. على إن ابرز ما تميزت به بيوت محافظة الديوانية بوجود وحدة عمارة جديدة وهي الحمام المعلق والذي اتخذ مساحة صغيرة يصعد اليه بسلم صغير مستقل او بسلم البيت ذاته . حيث اننا نعلم بوجود الغرفة المعلقة في تصميم البيوت التراثية العراقية لكننا لا نعلم بوجود حمام معلق ، وعلى هذا الاساس ممكن ان نعتبرها ابتكار جديد وميزة عمارية انفرد بها البيت التراثي الديواني .

** الهوامش والمصادر:

- ١- عبد الحسين ، رعد . الوظيفة السكانية لمحافظة الديوانية ، رسالة ماجستير غير منشورة مقدمة إلى كلية الآداب ، جامعة القادسية ، ٢٠٠٢ ، ص ١٤ .
- ٢- الكرعاوي ، حميد عبود كزار . تحليل جغرافي لمكونات سياحية وتسميات في محافظة القادسية ، رسالة ماجستير غير منشورة مقدمة إلى كلية الآداب ، جامعة القادسية ، ٢٠٠٦ ، ص ٩٦ .
- ٣- الجوهري ، اسماعيل بن حماد . الصحاح تاج اللغة وصحاح العربية ، تحقيق احمد عبد الغفور عطار ، ط٤ ، دار العلم للملايين ، بيروت ، ١٩٩٠ ، ص ١٥٧٩ .
- ٤- الجبوري ، حسون عبود . التحليل المكاني للخدمات العامة في مدينة الديوانية ، رسالة ماجستير غير منشورة مقدمة إلى كلية الآداب ، جامعة القادسية ، ٢٠٠٥ ، ص ٢٨ .
- ٥- عبد الرسول ، سليمة. المباني التراثية في بغداد ، بغداد ، ١٩٨٧ ، ص ١٠ .
- ٦- وهو السيد جابر ابن السيد سرحان سيد سلطان سلمان آل محمود . صارت له الرئاسة على الشافعية ، وسكن الديوانية سنة ١٩٣٠ وأصبح من أعيانها وإشرافها البارزين ... العطية ، الحاج وداي . تاريخ الديوانية ، ط٢ ، منشورات المكتبة الحيدرية ، النجف الاشرف ، ١٩٥٨ ، ص ٢٨٦-٢٨٧ .
- ٧- جعل السيد جابر بيته مؤلفاً من وحدتين مستقلتين الواحدة عن الأخرى احدهما خصصها لضيوفه والأخرى لافراد عائلته .
- ٨- ويتم الصعود اليه عن طريق سلم صغير مستقل به او في احيان اخرى عن طريق سلم البيت الرئيسي ويكون ارتفاعه بأرتفاع سقف الطابق السفلي للمنزل .
- ٩- وهي غرف اتاح ارتفاع الطابق العلوي الذي يصل في معظم البيوت اكثر من ٤م الى الاستفادة منه لعمل غرف صغيرة معلقة بأرتفاع مناسب معدله في معظم البيوت التي تتواجد فيها مثل هذه الغرف حوالي ٢م بعد قطع هذا الارتفاع بواسطة الواح خشبية سمكية كانت تؤلف ارضية لهذه الغرف التي تعرف في بغداد والمنطقة الجنوبية (كفشكان) .
- حسن ، حميد محمد . الغرفة المعلقة في البيت العراقي طرازها ووظيفتها ، مجلة سومر ، ج ١٠ ، ص ٣٩ ، ١٩٨٣ ، ص ٢٦٨ .
- ١٠- وهو شيخ عام عشائر الاكرع ، انتخب في مجلس الاعيان الملكي . شيد الحاج صالح الرسول بيتان متلاصقان متمثلان في تصميمهما في منطقة صوب الشامية (شارع الاطباء) سنة ١٩٣٨ .
- مقابلة شخصية مع الحاج هادي الابن البكر للحاج صالح الرسول يوم الاحد الموافق ١٠/٥/٢٠٠٩ الساعة ٢ ظهراً .
- ١١- مقابلة شخصية مع الحاج فخرى يوم الاثنين الموافق ١١/٥/٢٠٠٩ .
- ١٢- الايوان : كلمة تنحدر من اصول فارسية وربما تعود الى مصادر أسبق كأن تكون بابلية او آشورية او آرامية . وهي فضاء عماري مقبى ومفتوح ، ويستعمل في اللهجات العامية (الليوان) ولا سيما في الخليج العربي بما يعني فسحة او مربعا مسقوفاً .
- ثويني ، علي . معجم عمارة الشعوب الاسلامية ، ط١ ، بغداد ، ص ١٢ .
- ١٣- عرفت هذه العائلة بأل جاسم نسبة الى جدهم (جاسم آغا) الذي جاء سنة ١٢٥٨م مع الجيوش الى الديوانية وعمل كمتعهد لأعاشة الجيش وبعد ذلك أماما في الجامع .
- العطية ، المصدر السابق ، ص ٢٥٤ .

- ١٤_ بني القسم الاول من هذا البيت سنة ١٩٤٥م والقسم الثاني سنة ١٩٥٠م الا انه اندثر ولم يبقى الا القليل من جدرانه .
مقابلة شخصية مع الحاج هادي يوم الاحد الموافق ١٠/٥/٢٠٠٩ الساعة ٢ ظهرا .
- ١٥_ عبد الرسول ، المصدر السابق ، ص ٢٨ .
- ١٦_ هو عنصر عماري ورد في العمارة العثمانية في بداياتها الاولى ولم تستمر بعدها وفحواها شكل مثلث قاطع قمته تحضر لمرور القاعدة المربعة او المضلعة للقبلة لذاتها او ما يجاورها من قباب .
ثويني ، المصدر السابق ، ص ٦٢٨ .
- ١٧_ عبد الرسول ، المصدر السابق ، ص ١٩ .
- ١٨_ أطلقت عليها الدكتورة سليمة عبد الرسول (عناصر التصميم الاساسي للبيت التراثي) .
لمعرفة المزيد ينظر . عبد الرسول ، المصدر السابق ، ص ٢٤ _ ٣٠ .
- ١٩_ عبد الرسول ، نفسه ، ص ٢٤ .
- ٢٠_ عرف هذا النوع من المداخل منذ القدم في بوابات بغداد والحضر ولكنه وجد فيها لأغراض دفاعية عسكرية تختلف عن ماهو موجود في مداخل البيوت التراثية والتي وجد فيها لغرض الحفاظ على حرمة من في الدار .
- ٢١_ وهي كلمة فارسية تتكون من مقطعين هم (سرد - آب) أي الماء البارد ويطلق عليه أيضا اسم (زير - زمين) وتعني بناء تحت الأرض . والسراديب على أنواع منها سراديب النوم وسراديب الدفن وسراديب السجون والسراديب الدينية... الخليلي ، جعفر . موسوعة العتبات المقدسة ، قسم النجف الأشرف ، ج ٢ ، ص ١٢٥ .
- و عرفت السراديب في العراق منذ العصور الاولى حتى اصبحت أهم وأبرز وسائل التبريد في العصر العباسي واستمر استعمالها لهذا الغرض حتى وقت قريب على الرغم من تعدد وسائل التبريد الحديثة . المختار ، فريال . السرداب العراقي ، مجلة كلية الآداب ، قسم الآثار ، العدد ٢٠ ، مطبعة دار الجاحظ للطباعة والنشر ، بغداد ، ١٩٧٦ ، ص ٤٤١ .
- ٢٢_ شريف ، يوسف . فن العمارة العراقية في مختلف العصور ، بغداد ، ١٩٨٥ ، ص ٣٨ .
- ٢٣_ عبد الرسول ، المصدر السابق ، ص ٢٨ .